

Die ASSMANN Produktfamilien

Akzent

Ambiente und Funktion

TriASS

Einrichtungsprogramm
Neue Akzente im Büro.

KVP

Kernvertriebsprogramme

Antaro

Schreibtischprogramm
Formensprache im Fokus.

Canvaro

Schreibtischprogramm
Das Ergonomiekonzept.

Rondana

Schreibtischprogramm
Rundum funktionell.

Basis

Einstiegsprogramm

Sympas

Schreibtischprogramm
Einfach sympathisch.

F&S

Funktion und Stauraum

Intavis

Stauraumsystem
Schlichte Eleganz.

Allvia

Stauraumkonzept
Funktion. Form. Gestaltung.

Pontis

Kombispezialisten
Voller Ideen.

Applica

Docking System
Intelligente Arbeitsplatzvernetzung.

Viteco

Stellwandsystem
Strukturiert arbeiten.

Projekt

Objekteinrichtung

Concepta

Projekteinrichtung
Individuelle Gestaltungskonzepte.

- Canvaro Compact
- Solos Schreibtisch
- Syneo
- Akustikwand ASA
- ModulASS
- VisitASS



- 1 Schreibtischprogramme
- 2 Archivierungsmöbel
- 3 Applica



Antaro

Schreibtischprogramm. **Formensprache im Fokus.**



Vielfältige Einrichtungsmöglichkeiten stehen mit dem Tischsystem Antaro offen. Das schlüssige Design berücksichtigt die unterschiedlichsten Anspruchsniveaus. Über die Materialvarianten lassen sich vom Sachbearbeiterplatz bis zum Managerbüro nahezu alle Officebereiche bedarfsgerecht ausstatten, ohne auf die Funktionen eines Profiarbeitsplatzes zu verzichten.

Gestelltyp AR

Gestelltyp AQ

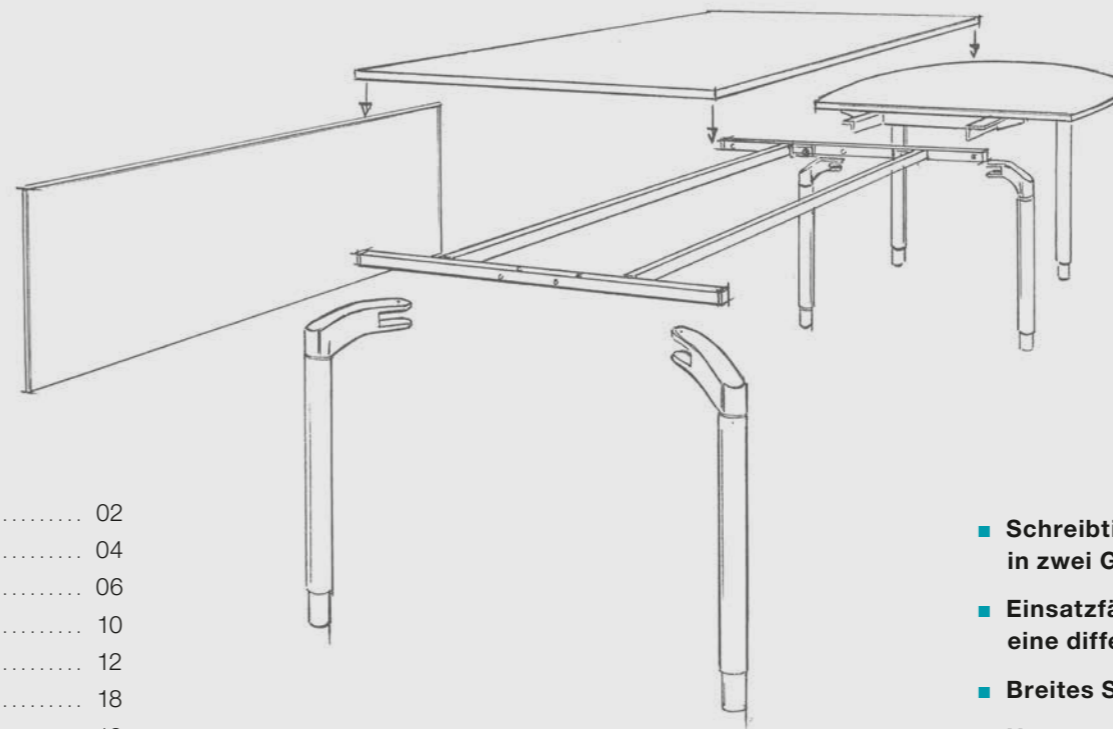

Inhalt

Leistungsmerkmale	02
Sachbearbeiter	04
Berater	06
Führungskraft	10
Sonstige Lösungen	12
Zubehör	18
System	19
Farben	20
ASSMANN Planungskompetenz	22

- Schreibtischsystem mit hochwertiger Anmutung in zwei Gestellvarianten
- Einsatzfähig in fast allen Funktionsbereichen durch eine differenzierte Materialauswahl
- Breites Spektrum an optionalen Funktionserweiterungen
- Hervorragende Qualität

individuell
wertig
niveauvoll

Aufsehen
erregend
anders

Sachbearbeiterplätze –
2er-Konfiguration



→ Plattentyp STCP, Grauweiß-Dekor
Gestelltyp AQ, Grauweiß
Reling mit Organisationselementen

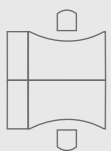



persönlich
abgestimmt stilvoll

→ Plattentyp ST, Grauweiß-Dekor
Besprechungsansatz KAC, Nussbaum-Dekor
Gestelltyp AQ, Grauweiß

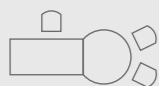

klassisch
ästhetisch vollendet

Berater-Arbeitsplatz – Einzeltisch
mit separatem Besprechungstisch



↑ Bistrotisch BSTQ
Höhenverstellung über Gasfederdruck



→ Plattentyp ST, Grauweiß-Dekor/
Umleimer Schwarz
Gestelltyp AQ, Schwarz/Alu poliert
Bistrotisch BSTQ

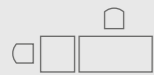



↑ Plattentyp ST, Grauweiß-Dekor/
Umleimer Schwarz
Gestelltyp AQ, Schwarz/Alu poliert



→ Plattentyp ST, Grauweiß-Dekor/
Umleimer Schwarz
Gestelltyp AR, Schwarz/Alu poliert



individuell
unaufdringlich
elegant

angenehm
gehobenes Niveau

Sonstige Lösungen –
Besprechungssituationen



↑ Plattentyp BTOV, Nussbaum-Dekor
Gestelltyp AR, Schwarz/Alu poliert



→ Plattentyp ST, Grauweiß-Dekor/
Umleimer Schwarz
Gestelltyp AQ, Schwarz/Alu poliert

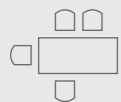



↑ Plattentyp BR, Schiefer-Dekor
Gestelltyp AR, Weißaluminium / Alu poliert

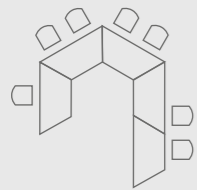

→ Plattentyp BG, Grauweiß-Dekor/
Umleimer Schwarz
Gestelltyp AR, Schwarz / Alu poliert

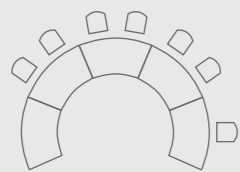

auffallend
formvollendet
hochwertig

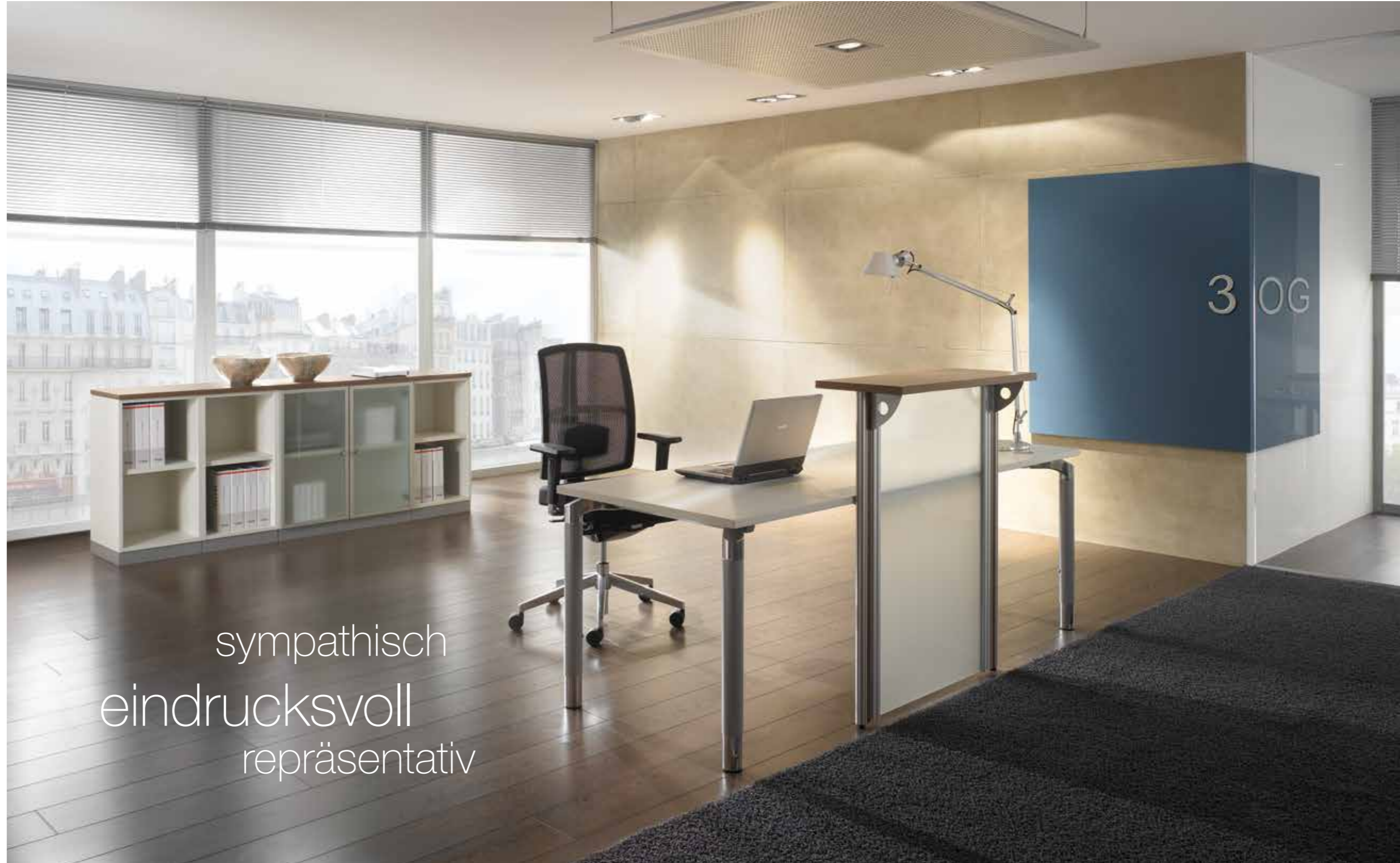

sympathisch
eindrucksvoll
repräsentativ

→ Plattentyp ST, Grauweiß-Dekor
Gestelltyp AR, Weißaluminium / Alu poliert
Thekenfläche, Kirsche-Malaga-Dekor



alle Angaben in mm



Drucker-Halter

PC-Halter
(auch mit Gurt lieferbar)

Knieraumblende
(in satiniertem Sicherheitsglas,
Holz oder Lochblechausführung
erhältlich)



Stehansatz

Reling mit Organisations-
elementen

Auftischwand
(auch mit Orga-Reling lieferbar)

Hintertischwand
(auch mit Orga-Reling lieferbar)



Vertikale Kabelspirale

Horizontaler Kabelkanal
zu beiden Seiten abklappbar

Rundrohrvariante (AR) Kunststoff
Quadratrohrvariante (AQ) Kunststoff
Rundrohrvariante (AR) Rohr in Rohr
Quadratrohrvariante (AQ) Rohr in Rohr

Höhenverstellung:

Kunststoff:
680–820 mm

Rohr in Rohr:
620–850 mm

Schreibtische

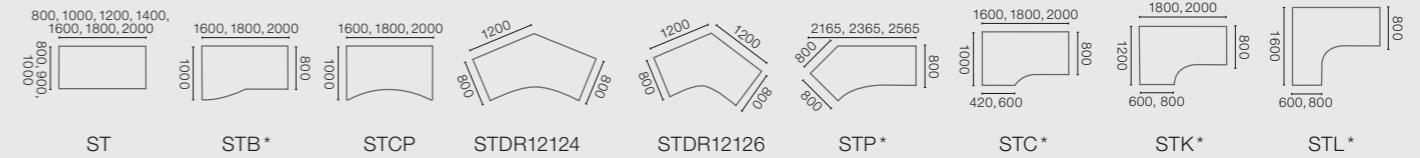

Konferenzansätze

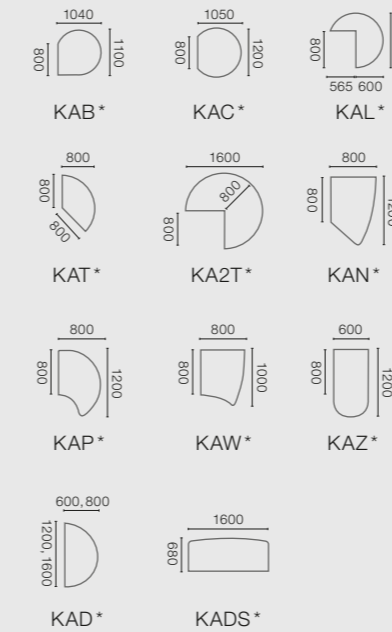

Verbindungselemente

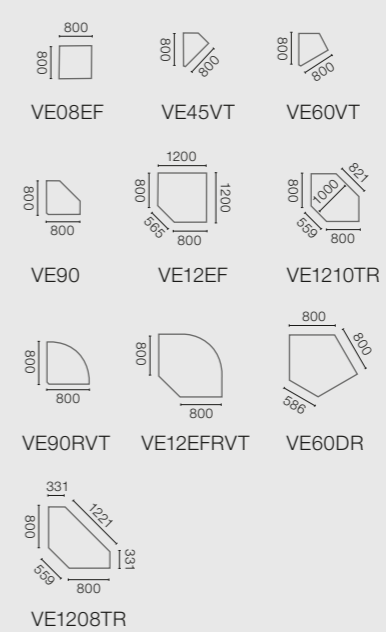

Teiltrapezelemente

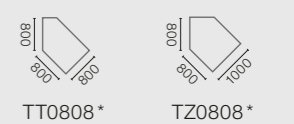

* in Links- oder Rechts-
ausführung lieferbar

** Ausführung auch
mittig geteilt lieferbar

Besprechungstische

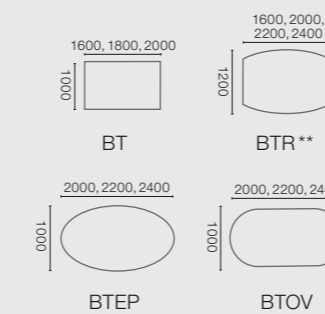

Tische für Konferenzräume

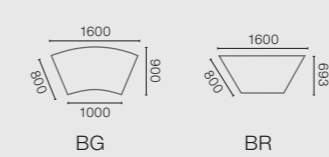

Gerätetisch

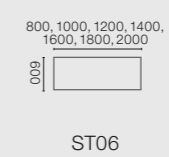

Zwischenplatte



Unsere Planungssoftware **PlanASS** bietet Ihnen vielfältige Möglichkeiten, Ihre Raumsituation optimal auszugestalten. Fordern Sie die Software-CD einfach bei uns an!

Weitere Informationen zu unseren Produkten finden Sie auf unserer Internetpräsenz unter www.assmann.de

Trendfarben

Trendfarbkombination

Tischplatte: Grauweiß-Dekor
 Akzent: Nussbaum-Dekor
 Gestell: Schwarz

Grauweiß

Nussbaum-Dekor

Schwarz



Furniere*



Esche-Schwarz

Esche-Grau

Esche-Natur

Eiche-Natur

Birnbaum



Kirsche

Buche-Natur

Birke-Natur

Nussbaum

Weitere Furniere auf Anfrage.

Dekore*



Ahorn

Buche

Kirsche-Malaga

Eiche-Ferrara

Akazie

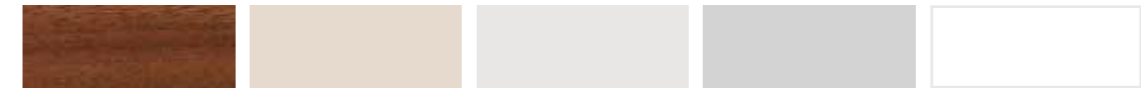

Nussbaum

Kiesel

Grauweiß

Lichtgrau

Signalweiß



Metallise-Silber

Anthrazit

Schiefer

Gestellfarben*



Weißaluminium

Schwarz

Anthrazitgrau

Grauweiß

Signalweiß

*Farbabweichungen sind aus drucktechnischen Gründen oft leider unvermeidlich. Irrtum vorbehalten.
 Konstruktionstechnische Änderungen, die dem Fortschritt dienen, behalten wir uns vor.
 Alle Angaben sind Zirkamaße.

Konzeptionelle Büroraumplanung

umfassend auf Ihre Anforderungen abgestimmt



Gut beraten bis zum Einzug.

Von den Anfängen bis zur Realisierung Ihres Einrichtungskonzepts unterstützt Sie die ASSMANN Objektplanung mit konzeptionellen Ideen zu Raumformen, Einrichtungsfaktoren und Möblierungsvorschlägen. Dabei konzentrieren wir uns auf die optimierte Lösung zu Ihrem individuellen Anforderungsprofil. Ihre Zufriedenheit ist unser Maßstab.

ASSMANN[®]
BÜROMÖBEL
 GUTE ARBEIT.

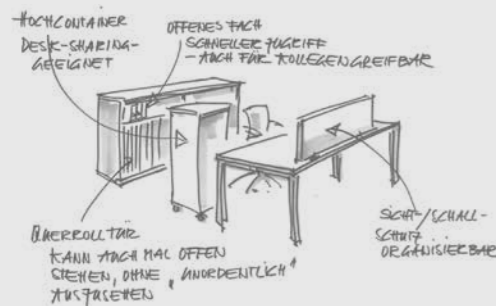

1 Ihre Wünsche sind für uns wichtig.

Bestehen bereits konkrete Vorgaben für Ihr Einrichtungsobjekt? Oder gibt es spezielle Wünsche? Diese Informationen fließen in Ihr Anforderungsprofil ein, das unsere Basis für alle weiteren Schritte bildet.

2 Konzeptionelle Alternativen für Sie zur Wahl.

Wir unterstützen Sie bei konzeptionellen Fragen zu sinnvollen Raumformen und erstellen alternative Übersichtsplanungen mit Vorschlägen für Materialien, Farben, Akustik, Bodenbeläge sowie Licht.

3 Sie legen fest, wie es weitergeht.

Ihrer konzeptionellen Entscheidung folgend arbeiten wir für Sie alternative Möblierungsplanungen mit detaillierten Vorschlägen zu den Einrichtungsfaktoren aus. Volle Kostentransparenz erhalten Sie durch die entsprechenden Angebote.

4 Ideen werden greifbar.

2-D- bzw. 3-D-Planungszeichnungen oder Renderings vermitteln einen ersten guten Eindruck. Selbstverständlich bemustern wir entsprechend unserer Lösungskonzeption, um Ihnen einen realistischen Eindruck zu geben.

5 Überzeugen Sie sich selbst von guter Arbeit.

Ihre neuen Möbel kommen mit der ASSMANN eigenen Logistik terminsicher zu Ihnen. Erfahrene Monteure erledigen zuverlässig den Aufbau. Auch nach der Lieferung stehen wir Ihnen gemeinsam mit unserem Fachhandelspartner mit Rat und Tat zur Seite.



Ihre Zufriedenheit ist unser Maßstab

← Neben Zeichnungen bieten fotorealistische Renderings eine gute Entscheidungshilfe.

